

URZĄD MIEJSKI W ZĄBKOWICACH ŚLĄSKICH
ul. 1 Maja 15 | 57-200 Zabkowice Śląskie
Wydział Gospodarki Nieruchomościami
tel. 74 816 53 26 | fax. 74 815 54 45
e-mail: monika.krawczyk@zabkowiceslaskie.pl
www.zabkowiceslaskie.pl | www.krzywawieza.eu

Ząbkowice Śląskie, dn. 20 czerwca 2018 roku

GN.271.1.45.2018.MK

Protokół Nr 1/2018

z dnia 20 czerwca 2018 roku z przeprowadzonego zapytania ofertowego: Zakup urządzeń dla placów zabaw w miejscowościach Bobolice, Strąkowa.

Zamawiający: Gmina Zabkowice Śląskie ul. 1 Maja 15, 57-200 Zabkowice Śląskie

1. Przedmiot zapytania:

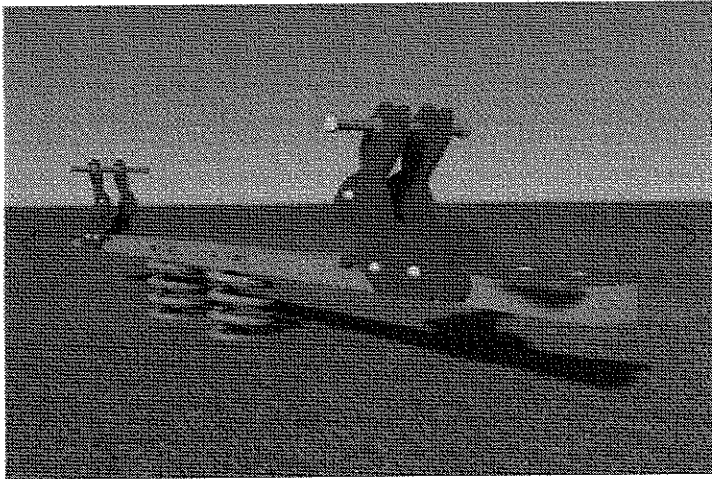
Lp.	Nazwa	Ilość	Opis urządzenia
1.	Huśtawka ważka na sprężynach - króliczki	2 szt.	<p>Huśtawka ważka na sprężynach króliczki:</p> <ul style="list-style-type: none">- elementy konstrukcyjne z profilu stalowego,- sprężyna stalowa oraz pozostałe elementy stalowe, malowane proszkowo,- sprężyna stalowa zabezpieczona przed zakleszczeniem,- zabezpieczenia boczne ze sklejki bądź płyty HDPE- uchwyt do rąk – rurka z tworzywa sztucznego- urządzenie betonowane w gruncie. <p><u>Urządzenie zgodne z normą PN-EN 1176</u></p> <p><u>Przykładowa wizualizacja:</u></p> 

ISO 9001

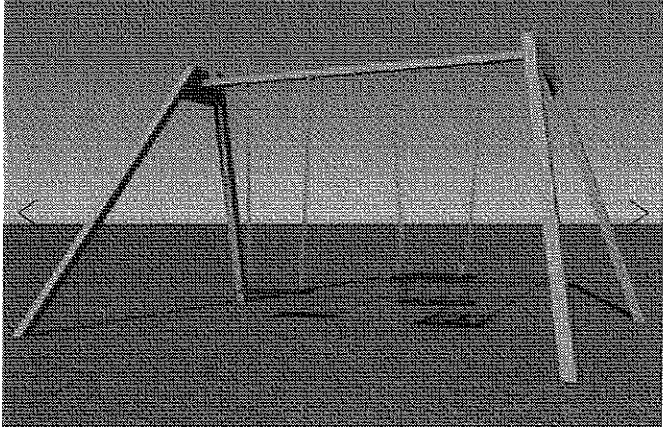
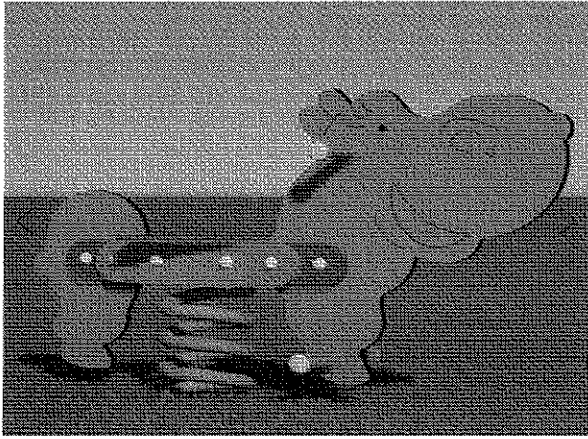

Handwritten signatures and initials

2.	Huśtawka metalowa (podwójna) siedzenie + kosz	2 szt.	<p>Huśtawka metalowa podwójna:</p> <ul style="list-style-type: none"> - elementy konstrukcyjne ze stali malowanej proszkowo, - łańcuchy ze stali nierdzewnej, - siedziska gumowe z rdzeniem stalowym, - urządzenie betonowane w gruncie. <p><u>Urządzenie zgodne z normą PN-EN 1176</u></p> <p><u>Przykładowa wizualizacja:</u></p> 
3.	Bujak sprężynowiec hipcio	2 szt.	<p>Bujak Hipcio:</p> <ul style="list-style-type: none"> - elementy konstrukcyjne ze sklejki wodoodpornej lub płyty HDPE, - sprężyna stalowa oraz pozostałe elementy stalowe, malowane proszkowo, - sprężyna stalowa zabezpieczona przed zakleszczeniem, - zabezpieczenia boczne ze sklejki bądź płyty HDPE - uchwyt do rąk – rurka z tworzywa sztucznego - urządzenie betonowane w gruncie. <p><u>Urządzenie zgodne z normą PN-EN 1176</u></p> <p><u>Przykładowa wizualizacja:</u></p> 
4.	Zestaw zabawowy	2 szt.	<p>Zestaw zabawowy - elementy składowe:</p> <ul style="list-style-type: none"> - schody na podest, - podest, - tablica edukacyjna bułaj, - wieża - dach 2 spadowy,

Wawrzyniak
o.d.

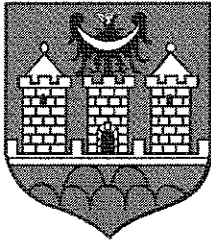

URZĄD MIEJSKI W ZĄBKOWICACH ŚLĄSKICH
ul. 1 Maja 15 | 57-200 Zabkowice Śląskie
Wydział Gospodarki Nieruchomościami
tel. 74 816 53 26 | fax. 74 815 54 45
e-mail: monika.krawczyk@zabkowiceslaskie.pl
www.zabkowiceslaskie.pl | www.krzywawieza.eu

- tablica edukacyjna - auto,
- ślizg,
- podest,
- tablica edukacyjna - liczydło,
- tablica edukacyjna suwak księżniczka/książę
- przejście rurowe,
- tablica edukacyjna - suwak miś,
- elementy konstrukcyjne z rur stalowych, zabezpieczonych podkładem cynkowym i malowanych proszkowo,
- urządzenie montowane bezpośrednio w stopach fundamentowych,
- ślizg ze stali nierdzewnej,
- zabezpieczenia boczne oraz daszki urządzenia wykonane z płyty HDPE,
- podesty ze sklejki wodoodpornej antypoślizgowej.

Urządzenie zgodne z normą PN-EN 1176

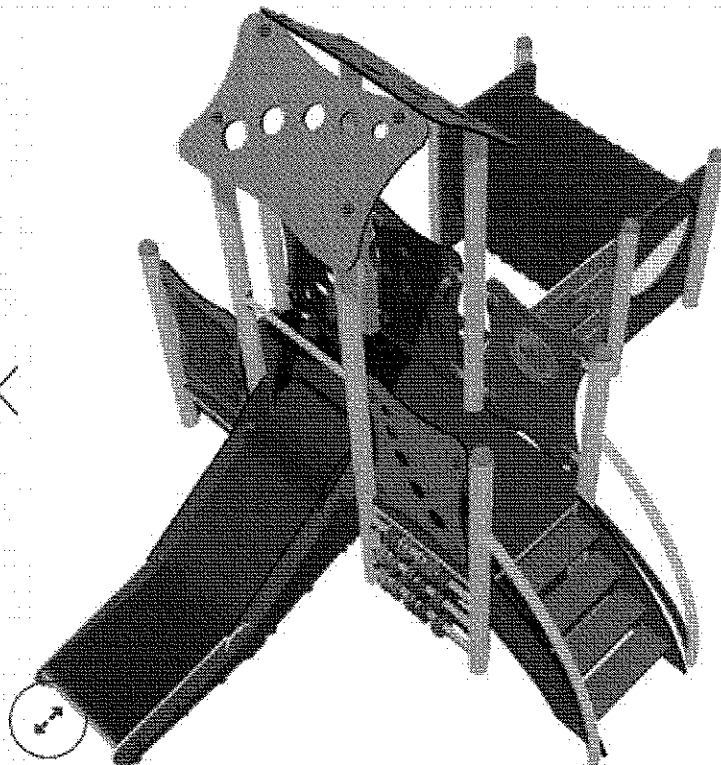

Przykładowa wizualizacja:



ISO 9001

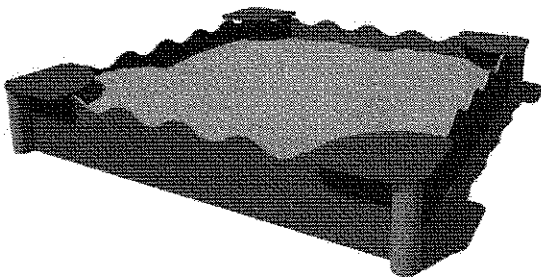

Handwritten signatures and initials.

5.	Piaskownica kwadratowa	2 szt.	<p>Piaskownica kwadratowa:</p> <ul style="list-style-type: none"> - elementy piaskownicy wykonane z płyty HDPE wzmocnione stalowym profilem zamkniętym, malowanym proszkowo, - siedziska piaskownicy wykonane z płyty HDPE osadzone na stalowych słupkach malowanych proszkowo, - urządzenie betonowane w gruncie, - wymiary: około 200 x 200 cm <p><u>Urządzenie zgodne z normą PN-EN 1176</u></p> <p><i>Przykładowa wizualizacja:</i></p> 
6.	Karuzela 3-ramienna z siedziskami	2 szt.	<p>Karuzela 3 ramienna z siedziskami</p> <ul style="list-style-type: none"> - elementy wykonane ze stali, czyszczone, zabezpieczone i malowane proszkowo, - siedziska ze sklejki wodoodpornej, antypoślizgowej, - śruby i nakrętki – elementy złączone, ocynkowane z łbem grzybkowym, - urządzenie betonowane w gruncie. <p><u>Urządzenie zgodne z normą PN-EN 1176</u></p> <p><i>Przykładowa wizualizacja:</i></p> 

Handwritten signatures and initials:
 [Signature] [Initials]

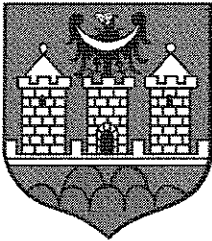

URZĄD MIEJSKI W ZĄBKOWICACH ŚLĄSKICH
ul. 1 Maja 15 | 57-200 Zabkowice Śląskie
Wydział Gospodarki Nieruchomościami
tel. 74 816 53 26 | fax. 74 815 54 45
e-mail: monika.krawczyk@zabkowiceslaskie.pl
www.zabkowiceslaskie.pl | www.krzywawieza.eu

2. Termin realizacji przedmiotu zamówienia: 6 tygodni od daty podpisania umowy

3. W dniu 12 czerwca 2018 roku zaproszenie do składania ofert zostało zamieszczone w Biuletynie Informacji Publicznej Urzędu Miejskiego w Zabkowicach Śląskich.

Wymagane dokumenty:

- 1) Wypełniony i podpisany formularz ofertowy, którego wzorzec jest załączony do niniejszego zaproszenia do składania ofert,
 - 2) Wzór umowy, zaparafowany na każdej ze stron oraz podpisany winien zostać załączony do dokumentacji ofertowej,
 - 3) Potwierdzona za zgodność z oryginałem kserokopia certyfikatów uprawniających do oznaczenia wyrobów znakiem bezpieczeństwa tzw. certyfikat bezpieczeństwa B wszystkich oferowanych urządzeń zabawowych,
4. W odpowiedzi na zapytanie ofertowe w terminie do dnia 20 czerwca 2018 roku do godz. 10.00 wpłynęło 7 ofert od niżej wymienionych firm:

- 1) NOWA SZKOŁA Sp. z o.o. ul. POW 25, 90-248 Łódź
Wartość przedmiotu zamówienia netto: 51 380,63 zł netto
przedmiotu zamówienia brutto: 63 198,18 zł brutto
- 2) FIOR Sp. z o.o. ul. Odkrywców 1-3/5, 53-212 Wrocław
Wartość przedmiotu zamówienia netto: 58 055,00 zł netto
Wartość przedmiotu zamówienia brutto: 71 407,65 zł brutto
- 3) MAGIC GARDEN Sp. z o.o. ul. Wyszyńskiego 60A, 88-170 Pakość
Wartość przedmiotu zamówienia netto: 39 800,00 zł netto
Wartość przedmiotu zamówienia brutto: 48 954,00 zł brutto
- 4) CROQUET Sp. z o.o. Szczodre k./Wrocław ul. Trzebnicka 81, 55-095 Mirków
Wartość przedmiotu zamówienia netto: 50 941,92 zł netto



Monika Krawczyk
l.s.d.

- Wartość przedmiotu zamówienia brutto: 62 658,56 zł brutto
- 5) Zakład Kształtowania Terenów Zielonych Dol-ek Kazimierz Doleckiński
ul. Siostr Służebniczek 17, 33-100 Tarnów
Wartość przedmiotu zamówienia netto: 48 600,00 zł netto
Wartość przedmiotu zamówienia brutto: 59 778,00 zł brutto
- 6) JOKO Jolanta Kozłowska ul. Iwaszkiewicza 26/2, 55-200 Oława
Wartość przedmiotu zamówienia netto: 68 800,00 zł netto
Wartość przedmiotu zamówienia brutto: 84 624,00 zł brutto
- 7) WERAN Sp. z o.o. ul. Nowodworska 12/9, 54-433 Wrocław
Wartość przedmiotu zamówienia netto: 63 000,00 zł netto
Wartość przedmiotu zamówienia brutto: 77 490,00 zł brutto

5. Wybrano ofertę złożoną przez firmę: MAGIC GARDEN Sp. z o.o. ul. Wyszyńskiego 60A, 88-170 Pakość z uwagi na najkorzystniejszą ofertę pod względem przyjętego kryterium wyboru oferty – cena 100%.

6. Na tym protokół zakończono.

Protokół został sporządzony w jednym egzemplarzu.

Ząbkowice Śląskie, dnia 20 czerwca 2018 roku

Sporządziła: Monika Krawczyk

KIEROWNIK
Wydziału Gospodarki
Nieruchomościami

20.06.2018r.

Paweł Dąbski
Paweł Dąbski

(data i podpis Kierownika Wydziału)

Z up BURMISTRZA

20.06.2018r.

Ryszard Kiermk
Ryszard Kiermk
Zastępca Burmistrza

(data i podpis Kierownika Zamawiającego)

Monika Krawczyk